







LEYENDA

-  DOBLE MURO ESTRUCTURAL PORTANTE
-  CIMENTACION DE MURO
-  ZAPATA DE PILAR
-  PILAR PREFABRICADO
-  PANEL DE FACHADA VN 10
-  FORJADO DE PLACA ALVEOLAR
-  FORJADO DE PREDALLA MACIZA

IN
Viguetas Navarras, S.L.





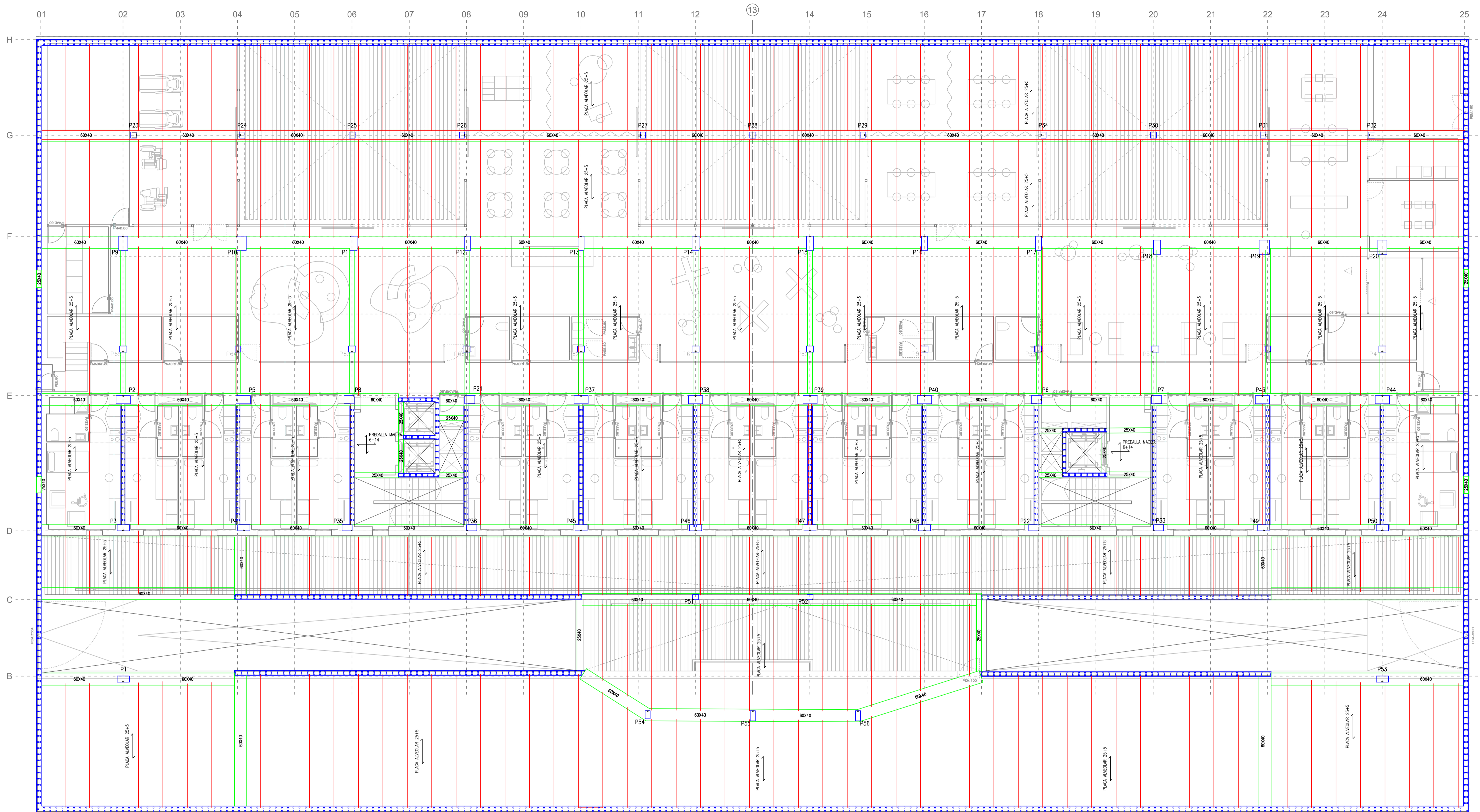

C/ Altzutzate, 35 (Poligono de Areta) - HUARTE
 Tlf: 948 33 11 11
 Email: vna@viguetasnavarras.com

ESTRUCTURA	RESIDENCIA ESTUDIANTES ARROSADIA
SITUACIÓN	PARCELA M2-B, SECTOR XIX, S-2, ARS-4, PAMPLONA
ARQUITECTO	VAILLO IRIGARAY & ASOCIADOS SLP
PROMOTOR	MERKEL II SPAIN SL

PLANO		PLANTA SOTANO	NOTA: E-01
FECHA: 16/03/2022	SUSTITUYE AL PLANO:		OBRA Nº 220227
DPTO. DE ESTRUCTURAS			ESCALA A1 1/100

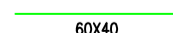

LEYENDA

-  DOBLE MURO ESTRUCTURAL PORTANTE
-  VIGA PRETENSADA PREFABRICADA 60x40
-  PILAR PREFABRICADO
-  PANEL DE FACHADA VN 10
-  FORJADO DE PLACA ALVEOLAR
-  FORJADO DE PREDALLA MACIZA

IN
Viguetas Navarras, S.L.



C/ Altzutzate, 35 (Poligono de Areta) - HUARTE
 Tlf: 948 33 11 11
 Email: vna@viguetasnavarras.com

ESTRUCTURA	RESIDENCIA ESTUDIANTES ARROSADIA	NOTA:	E-02
SITUACIÓN	PARCELA M2-B, SECTOR XIX, S-2, ARS-4, PAMPLONA	OBRA Nº	220227
ARQUITECTO	VAILLO IRIGARAY & ASOCIADOS SLP	ESCALA	A1 1/100
PROMOTOR	MERKEL II SPAIN SL		
PLANO:	PLANTA BAJA		
FECHA: 16/03/2022	SUSTITUYE AL PLANO:		
DPTO. DE ESTRUCTURAS			

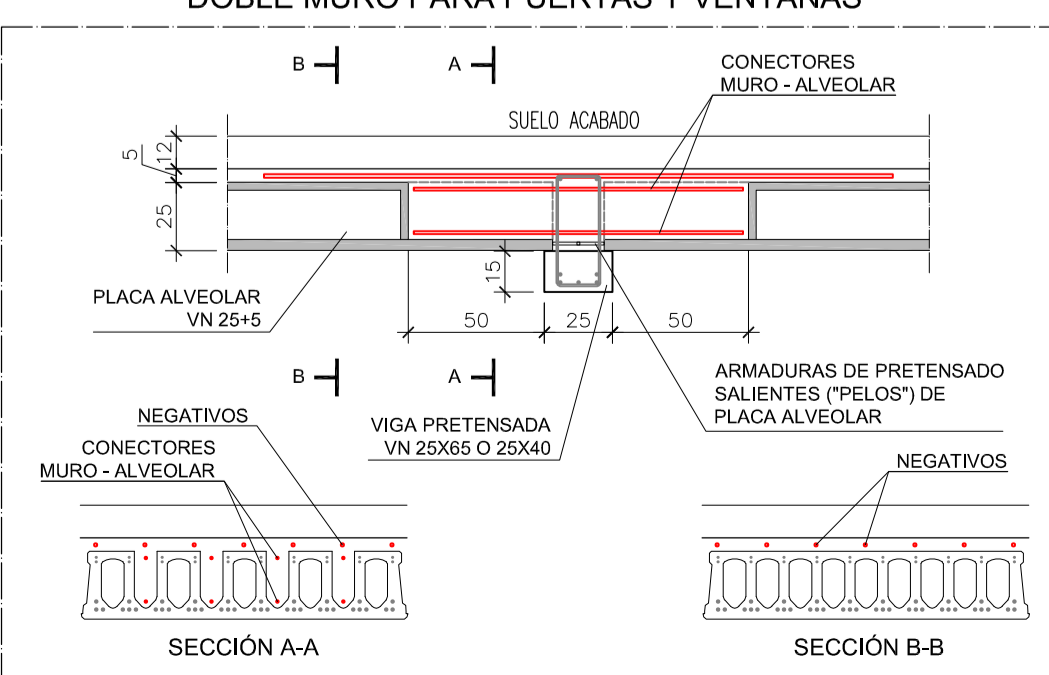
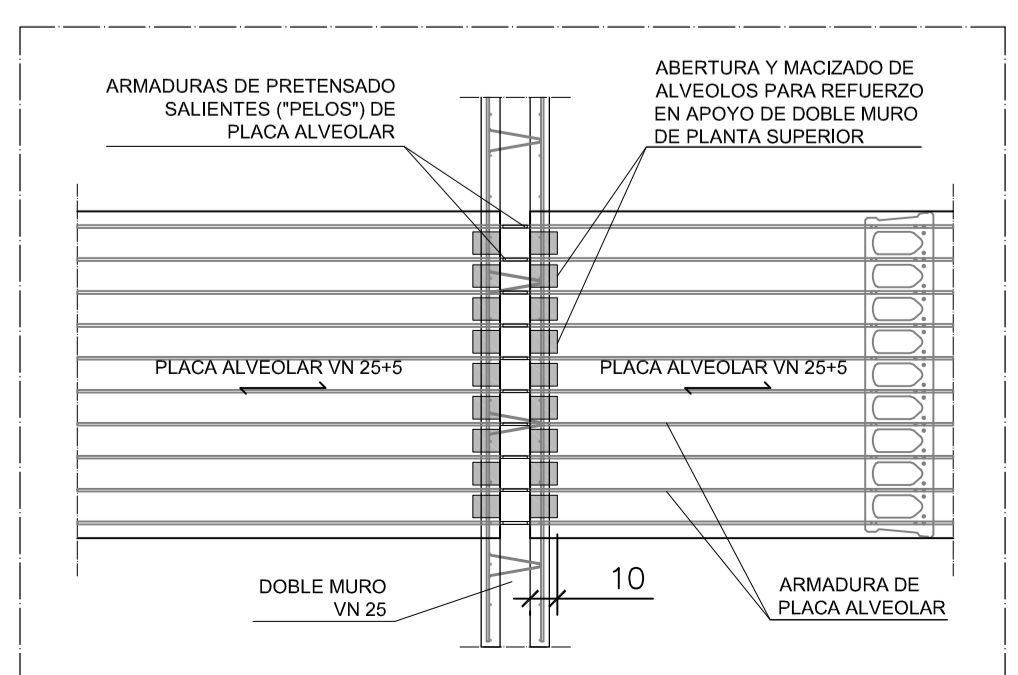
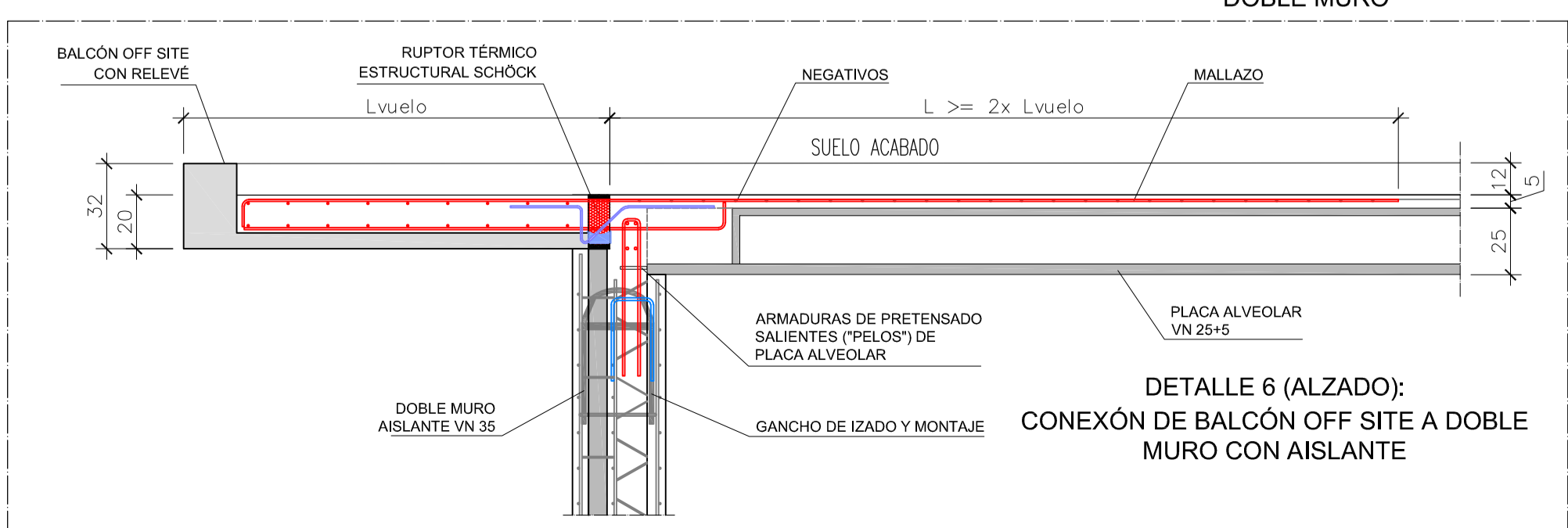
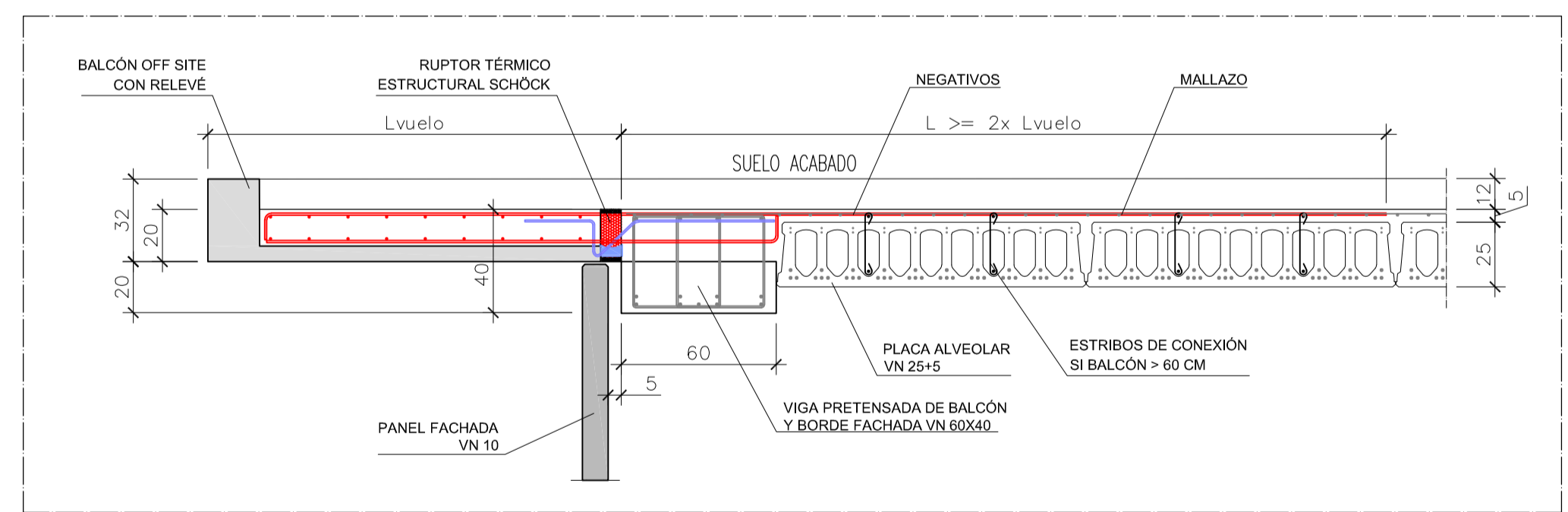
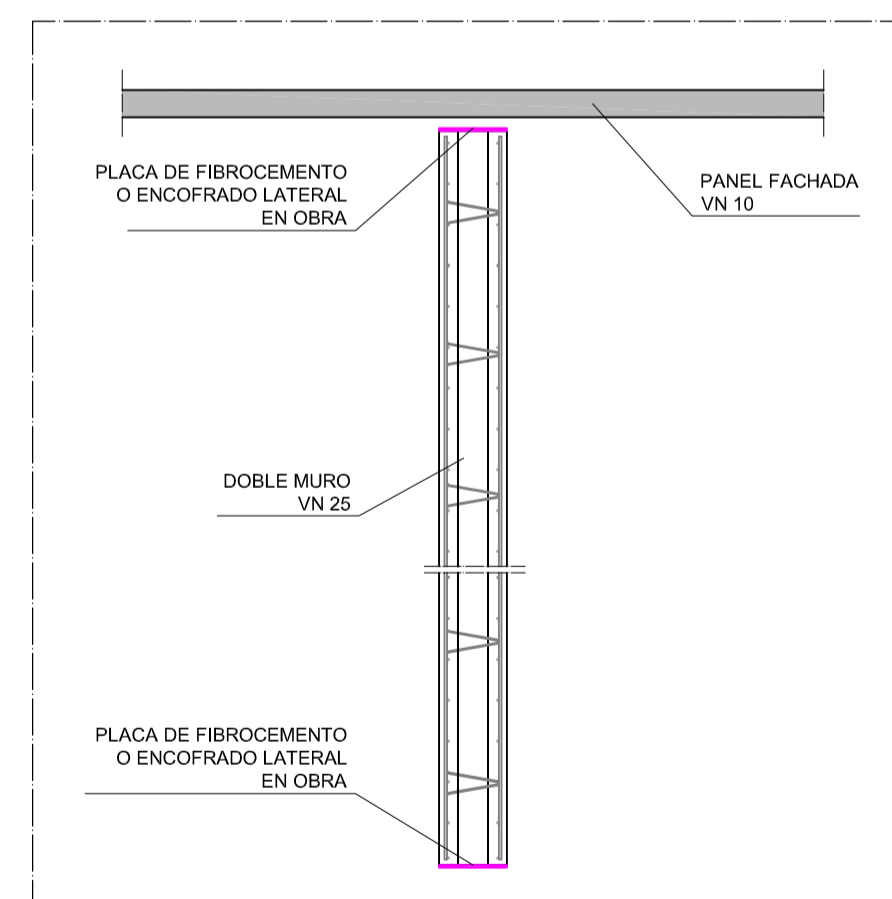
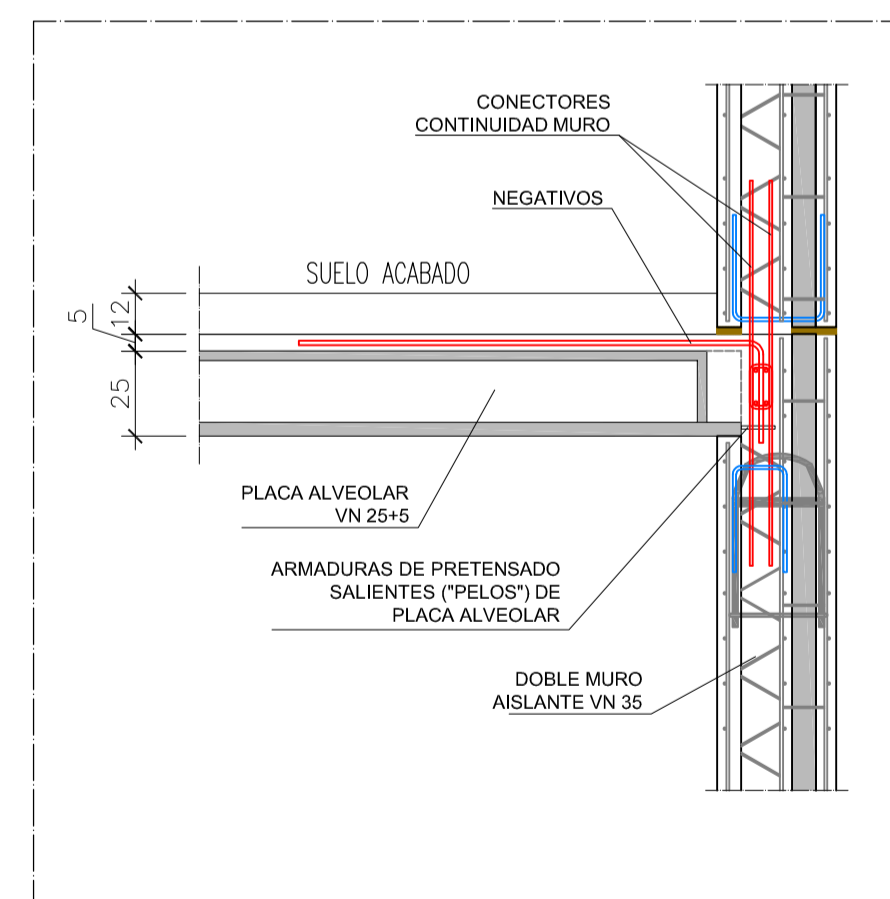
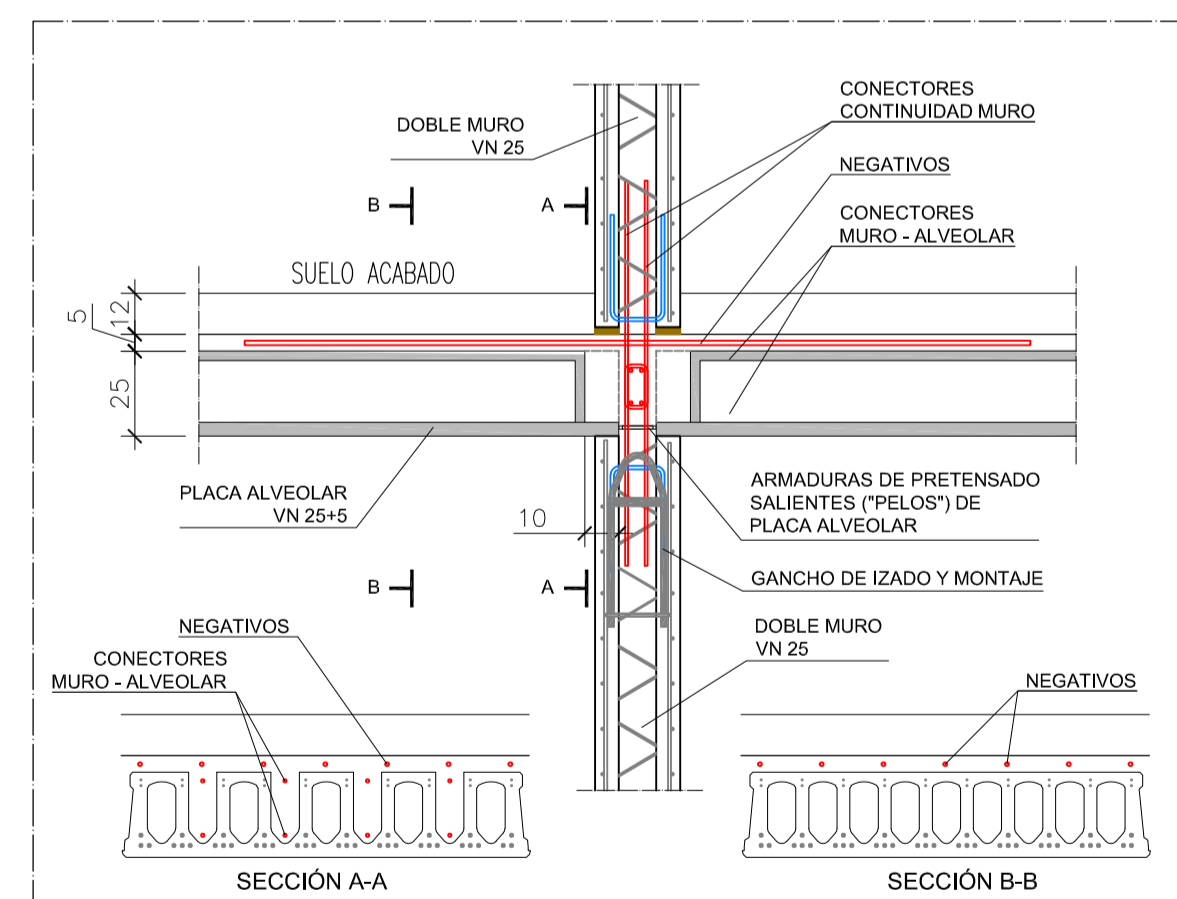
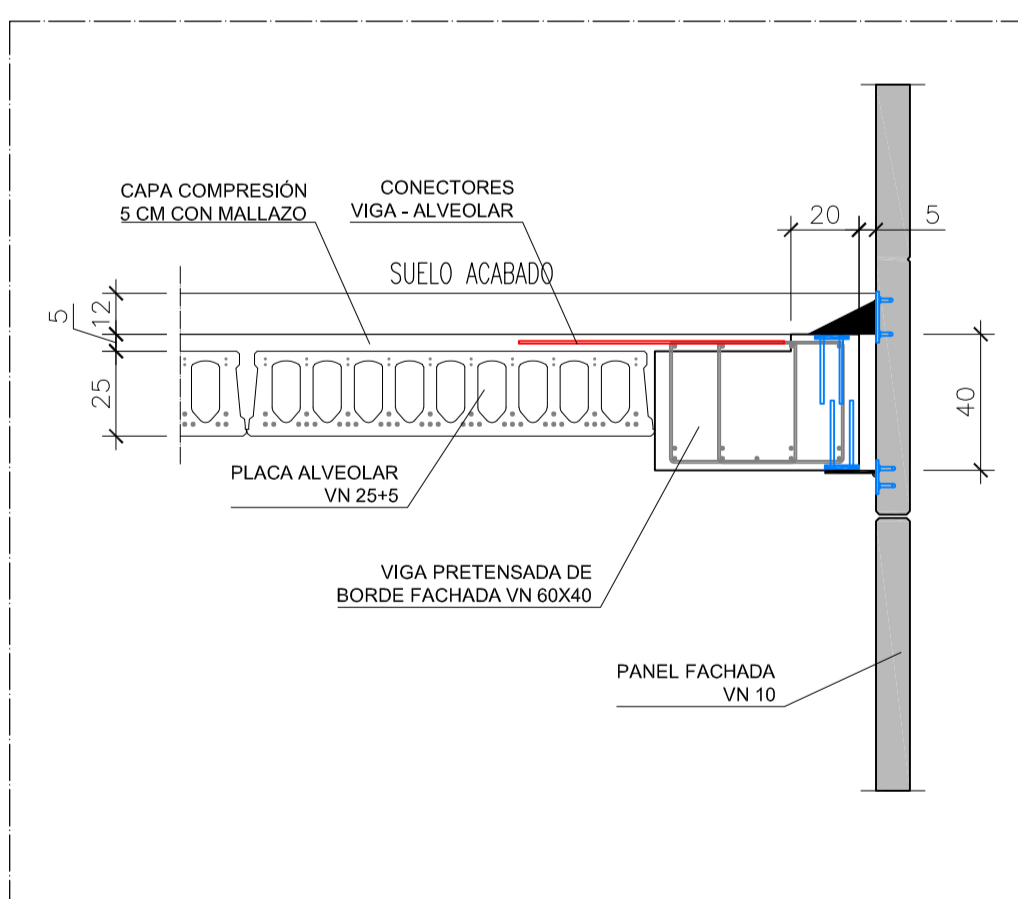
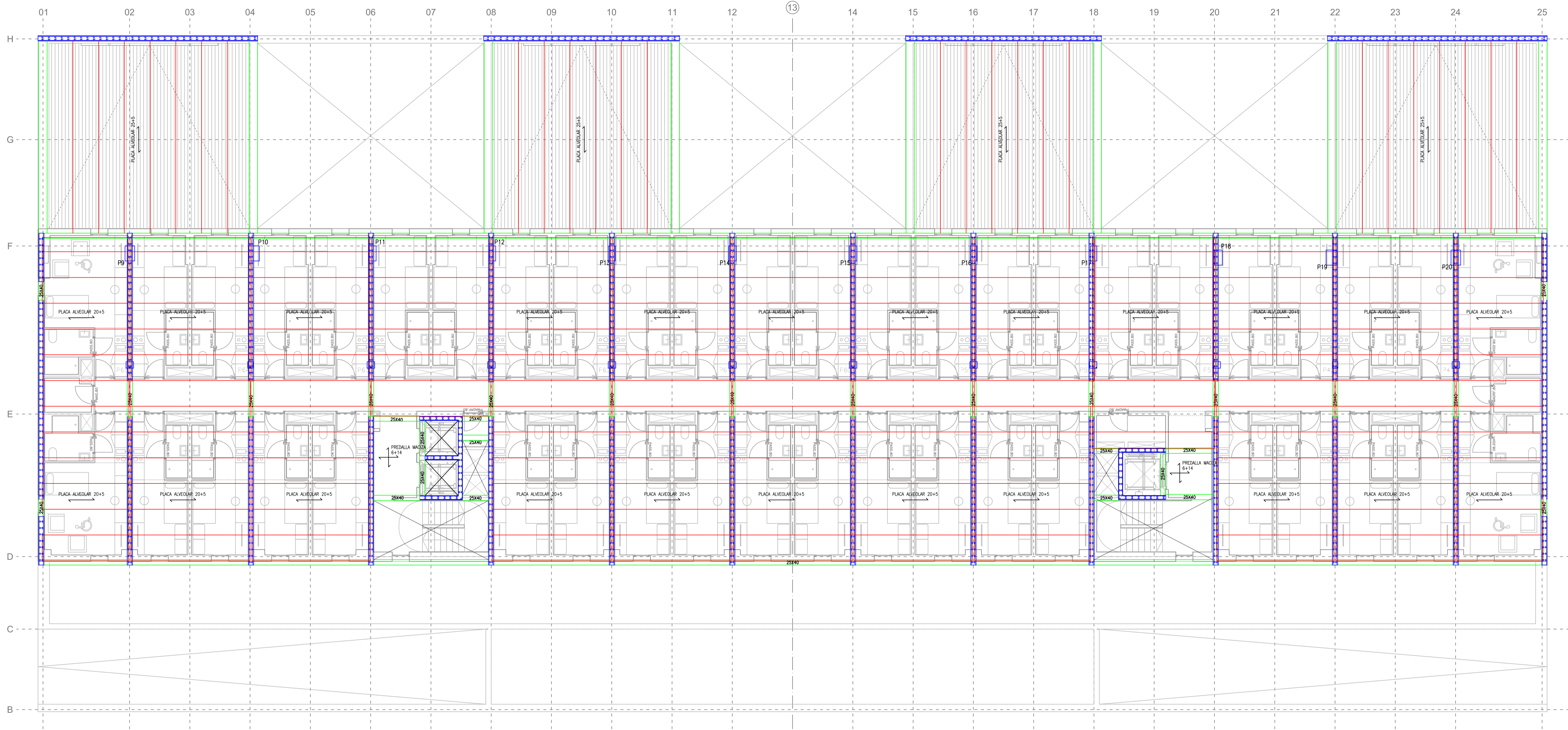

- LEYENDA**
- DOBLE MURO ESTRUCTURAL PORTANTE
 - VIGA PRETENSADA PREFABRICADA
 - PILAR PREFABRICADO
 - PANEL DE FACHADA VN 10
 - FORJADO DE PLACA ALVEOLAR
 - FORJADO DE PREDALLA MACIZA

Viguetas Navarras, S.L.

C/ Altzutzate, 35 (Poligono de Areta) - HUARTE
Tf: 948 33 11 11
Email: vna@viguetasnavarras.com

TÜV Rheinland
CERTIFICADO
ISO 9001

ESTRUCTURA	RESIDENCIA ESTUDIANTES ARROSADIA	NOTA:	E-03
SITUACIÓN	PARCELA M2-B, SECTOR XIX, S-2, ARS-4, PAMPLONA	OBRA Nº	220227
ARQUITECTO	VAILLO IRIGARAY & ASOCIADOS SLP	ESCALA	A1 1/100
PROMOTOR	MERKEL II SPAIN SL		
PLANO: PLANTA PRIMERA			
FECHA: 16/03/2022	SUSTITUYE AL PLANO:		
DPTO. DE ESTRUCTURAS			

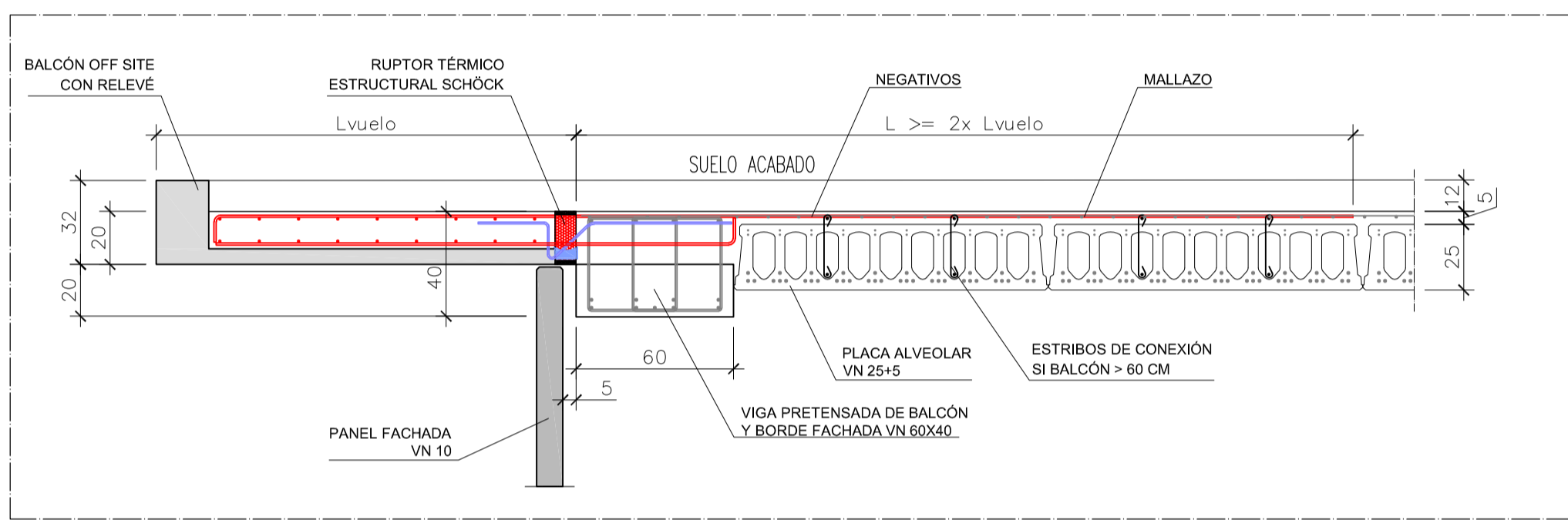
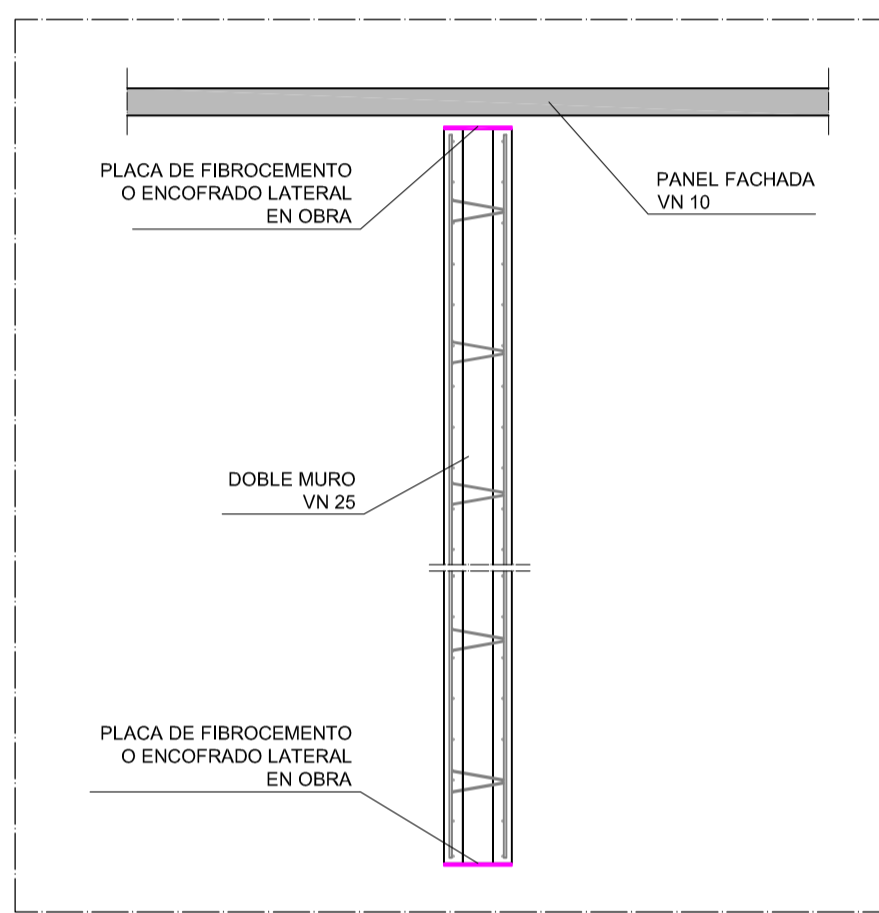
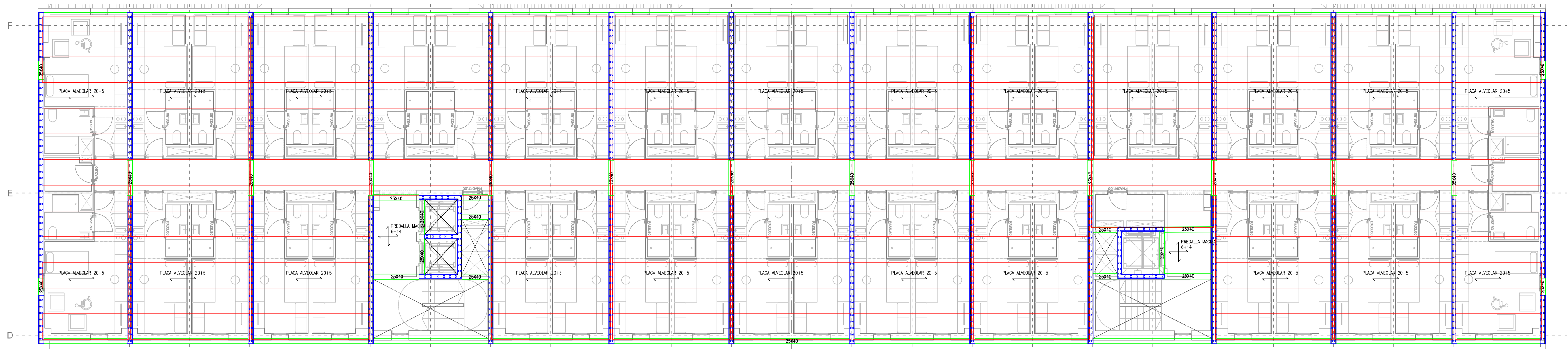

DETALLE 5 (ALZADO):
CONEXIÓN DE BALCÓN OFF SITE A VIGA PRETENSADA DE BORDE DE FACHADA

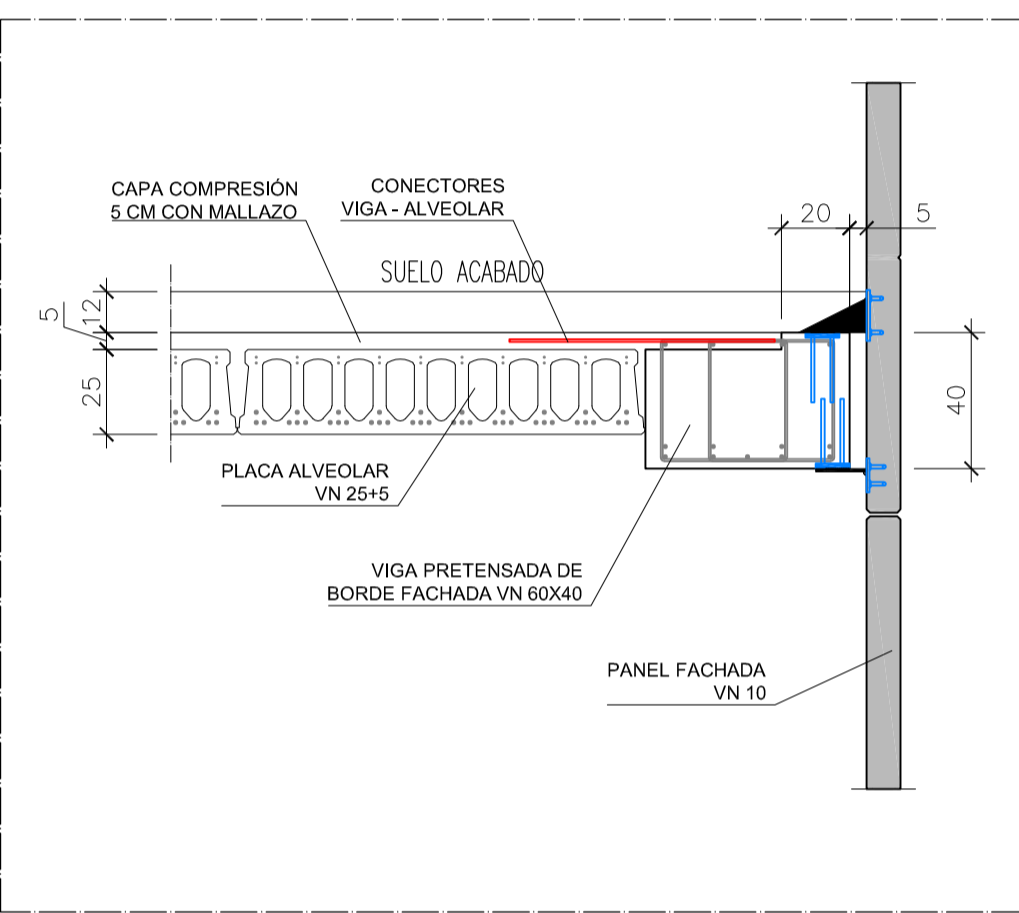

DETALLE 1 (ALZADO):
ENCUENTRO DE VIGA PRETENSADA DE BORDE CON PANEL DE FACHADA

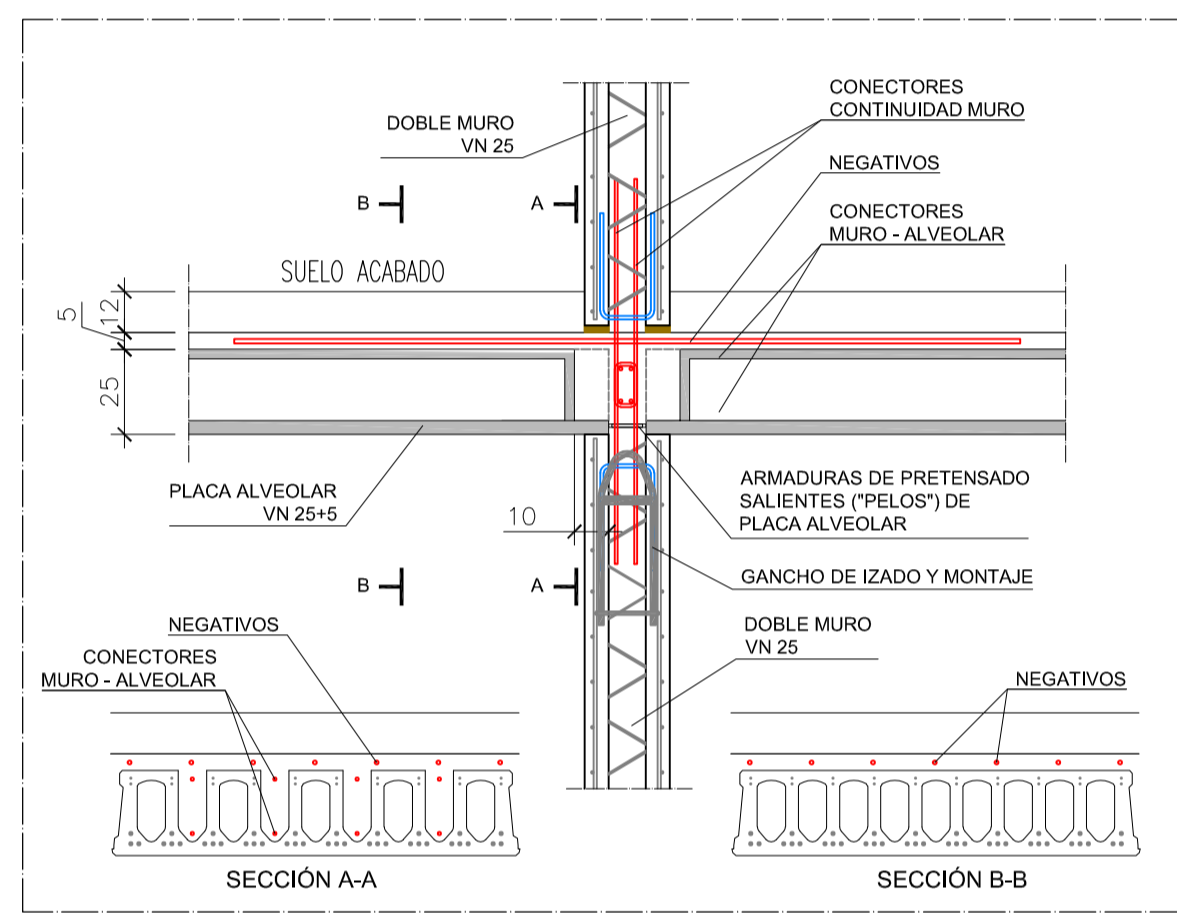

DETALLE 2 (ALZADO):
APOYO DE PLACA ALVEOLAR SOBRE DOBLE MURO ESTRUCTURAL Y PROLONGACIÓN DE DOBLE MURO

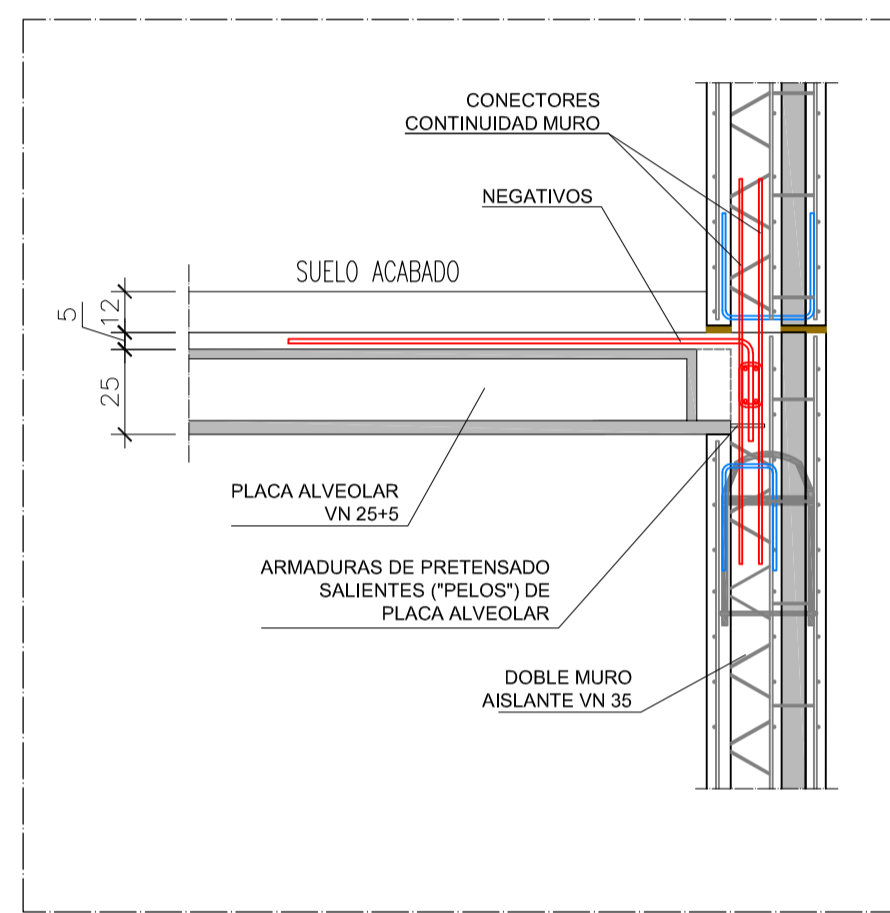

DETALLE 3 (ALZADO):
APOYO DE PLACA ALVEOLAR SOBRE DOBLE MURO AISLANTE ESTRUCTURAL

DETALLE 4 (PLANTA):
UBICACIÓN DE PLACAS DE FIBROCEMENTO PARA EVITAR ENCOFRADOS LATERALES EN HUECOS GENERADOS EN DOBLE MURO PARA PUERTAS Y VENTANAS

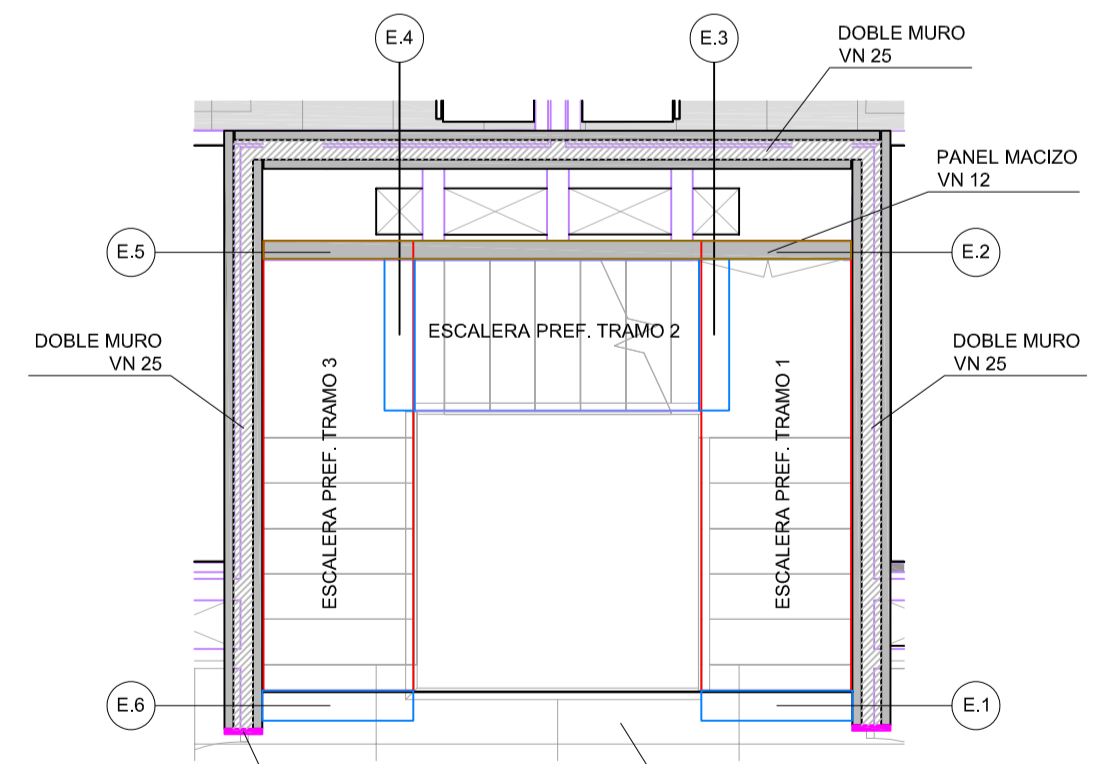
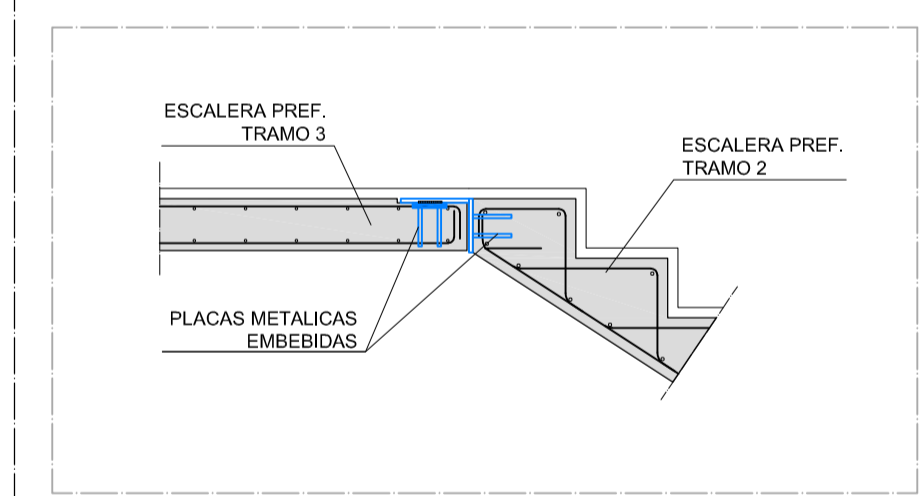

DETALLE 12:
ESCALERAS OFF SITE

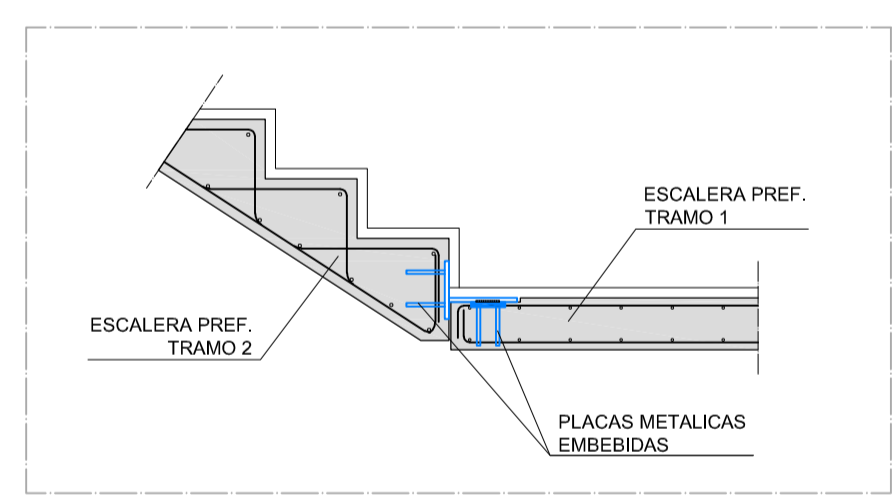

DETALLE E.3

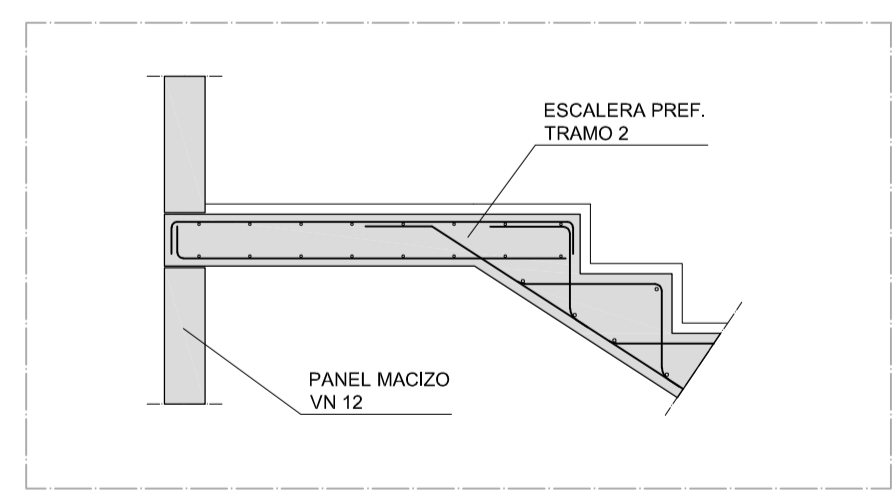

DETALLE E.2

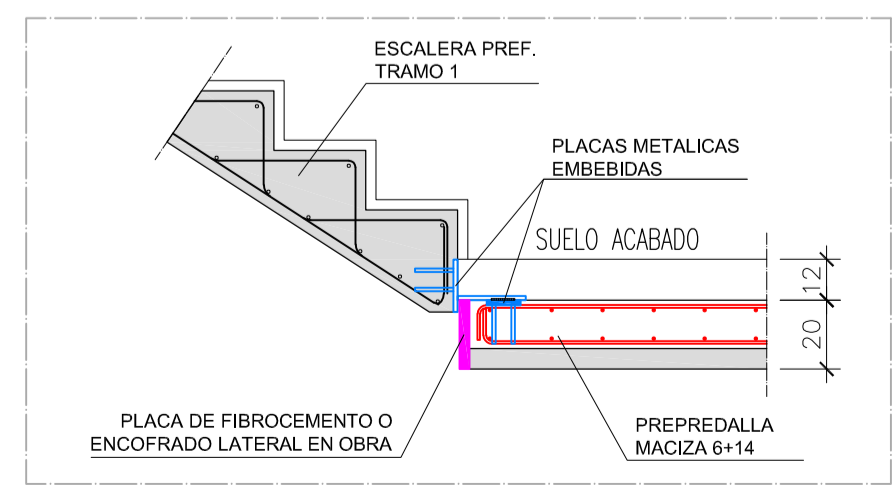

DETALLE E.1

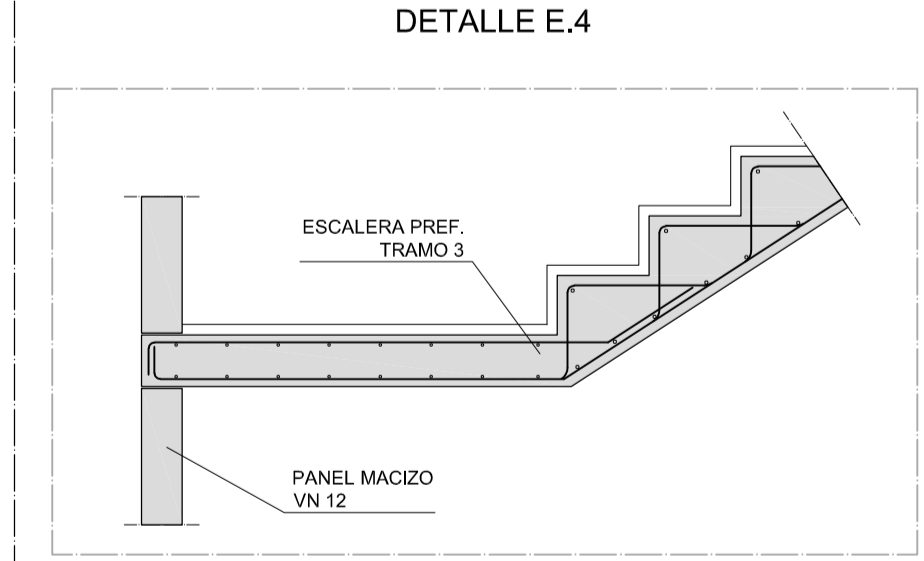

DETALLE E.5

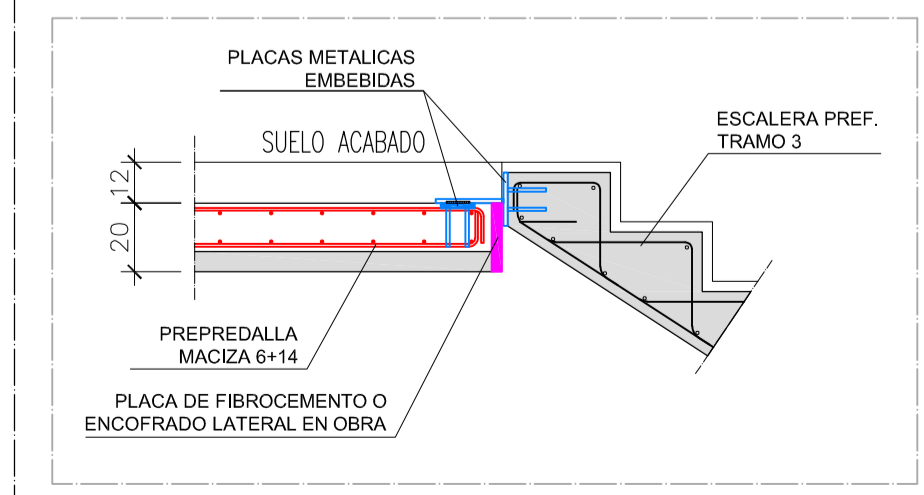

DETALLE E.6

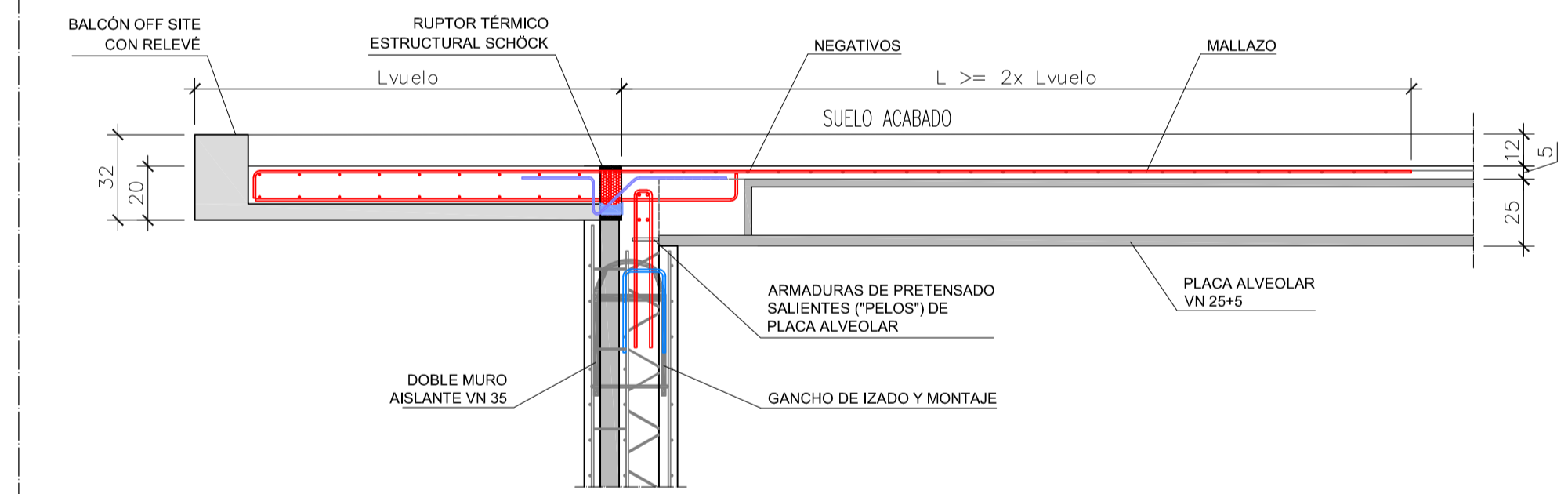

DETALLE 6 (ALZADO):
CONEXIÓN DE BALCÓN OFF SITE A DOBLE MURO CON AISLANTE

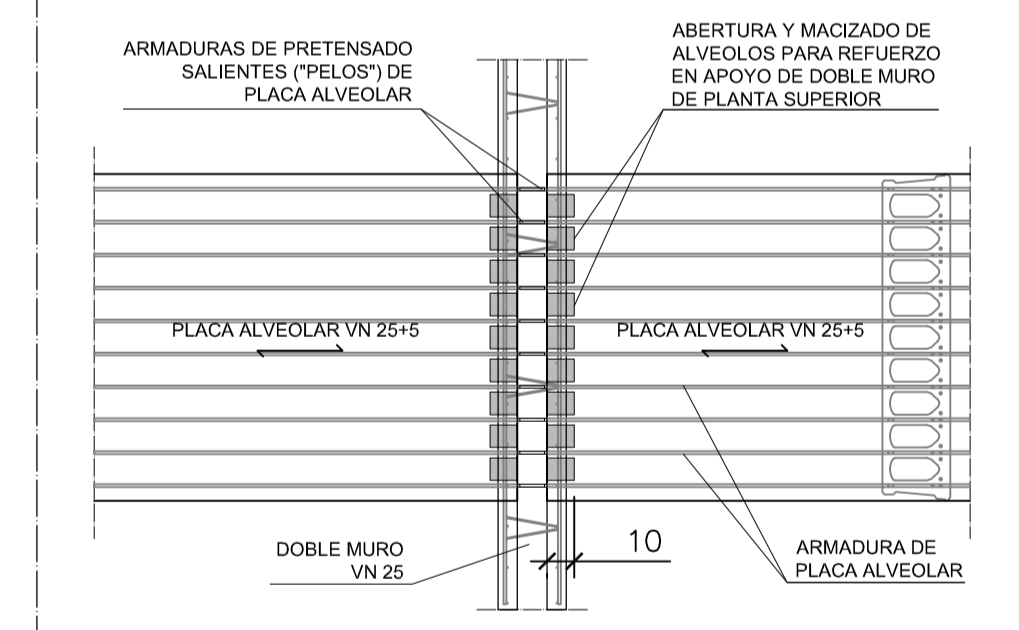

DETALLE 7 (PLANTA):
APOYO DE PLACA ALVEOLAR SOBRE DOBLE MURO ESTRUCTURAL Y SOBRE VIGA PRETENSADA VN 25x45

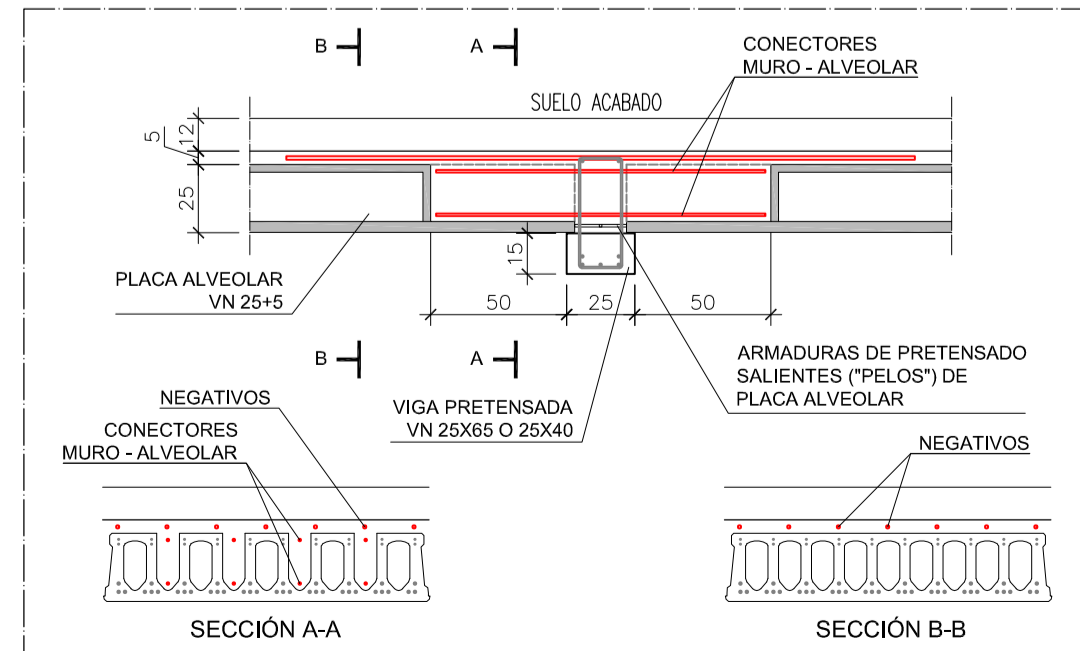

DETALLE 9 (ALZADO):
APOYO DE PLACA ALVEOLAR SOBRE VIGA PRETENSADA VN 25x65 O 25x40

- LEYENDA**
- DOBLE MURO ESTRUCTURAL PORTANTE
 - VIGA PRETENSADA PREFABRICADA
 - PILAR PREFABRICADO
 - PANEL DE FACHADA VN 10
 - FORJADO DE PLACA ALVEOLAR
 - FORJADO DE PREDALLA MACIZA



Viguetas Navarras, S.L.

C/ Altzutzate, 35 (Polígono de Areta) - HUARTE
Tf: 948 33 11 11
Email: vna@viguetasnavarras.com



ESTRUCTURA	RESIDENCIA ESTUDIANTES ARROSADIA	
SITUACIÓN	PARCELA M2-B, SECTOR XIX, S-2, ARS-4, PAMPLONA	
ARQUITECTO	VAILLO IRIGARAY & ASOCIADOS SLP	
PROMOTOR	MERKEL II SPAIN SL	
PLANO:	PLANTA TIPO	NOTA: E-04
FECHA: 16/03/2022	SUSTITUYE AL PLANO:	OBRA N° 220227
DPTO. DE ESTRUCTURAS		ESCALA A1 1/100

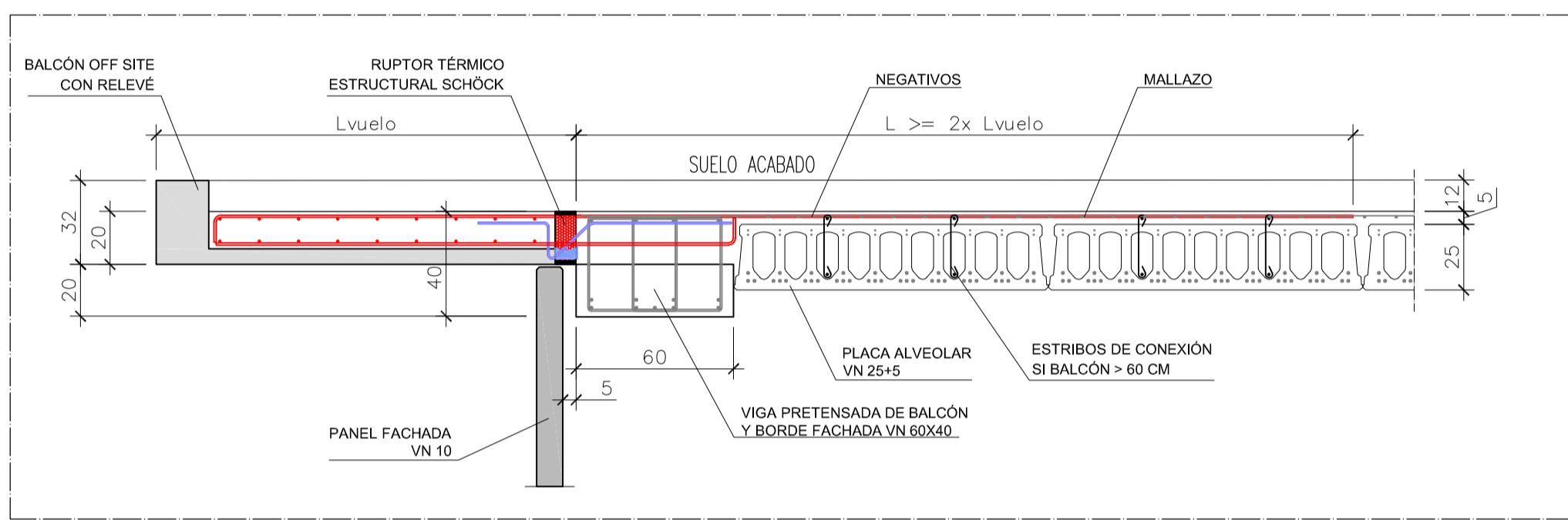
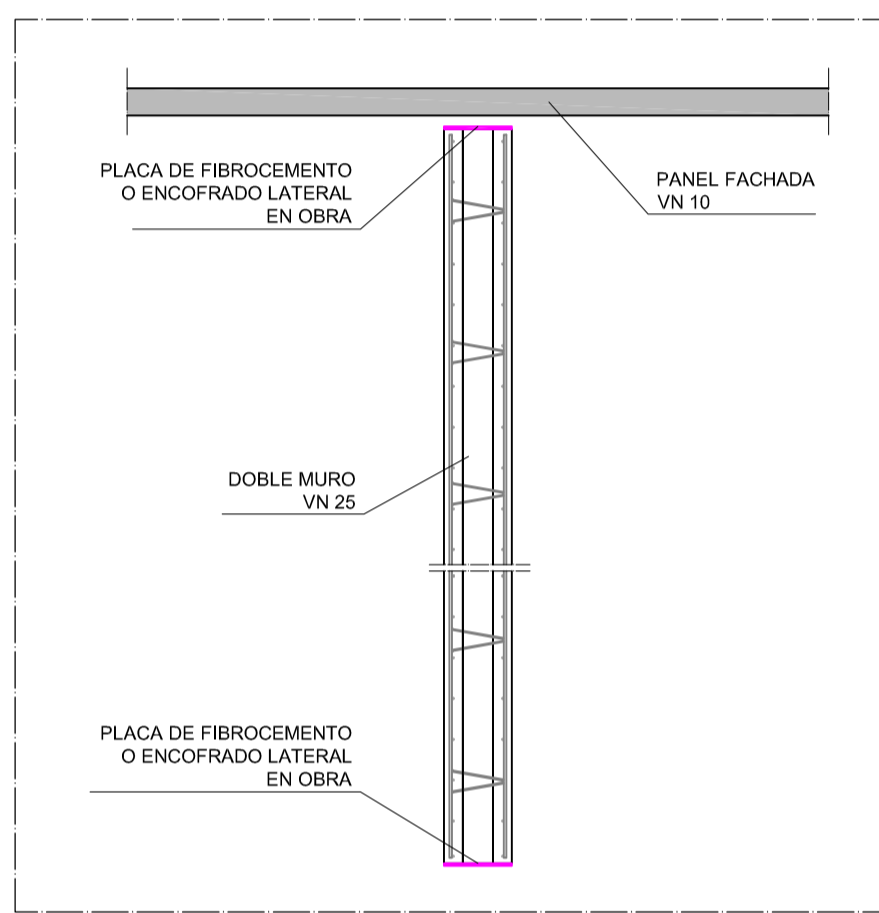
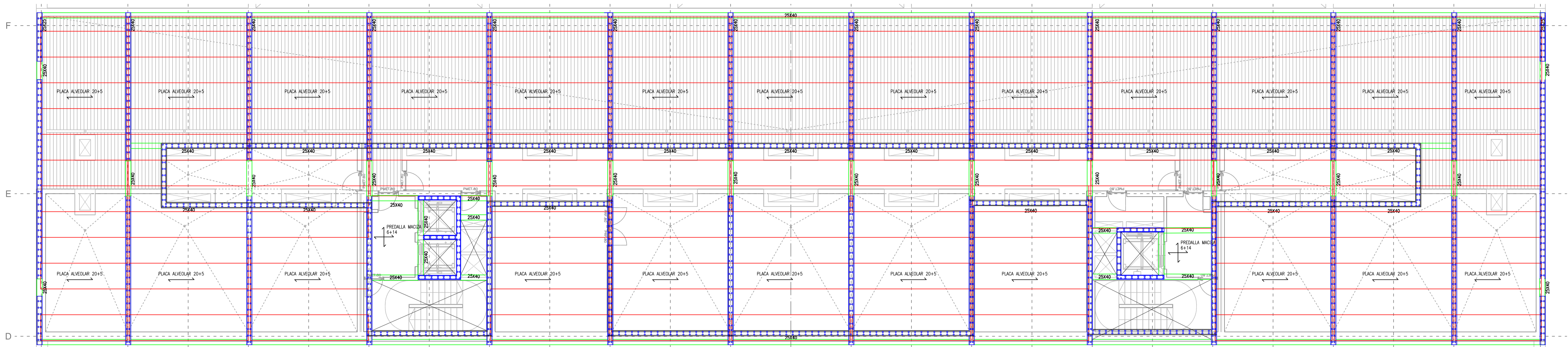

DETALLE 5 (ALZADO):
CONEXIÓN DE BALCÓN OFF SITE A VIGA
PRETENSADA DE BORDE DE FACHADA

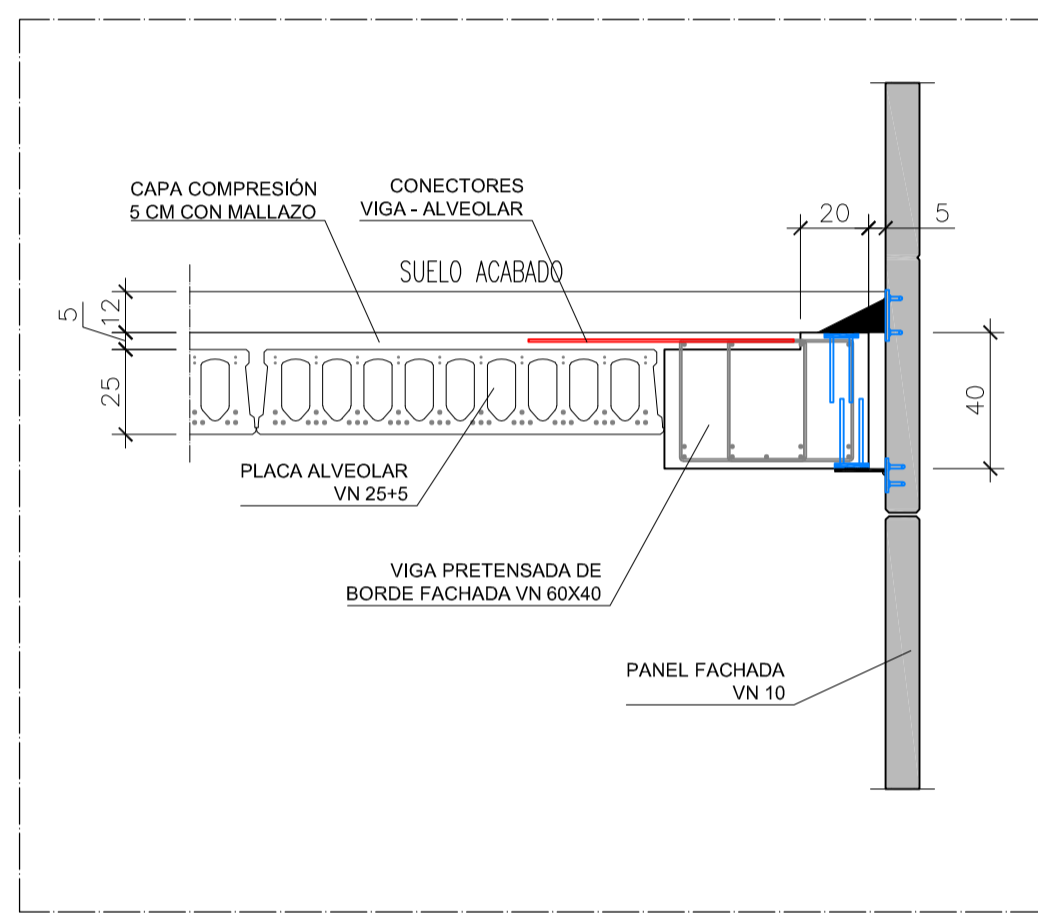

DETALLE 1 (ALZADO):
ENCUENTRO DE VIGA PRETENSADA DE BORDE
CON PANEL DE FACHADA

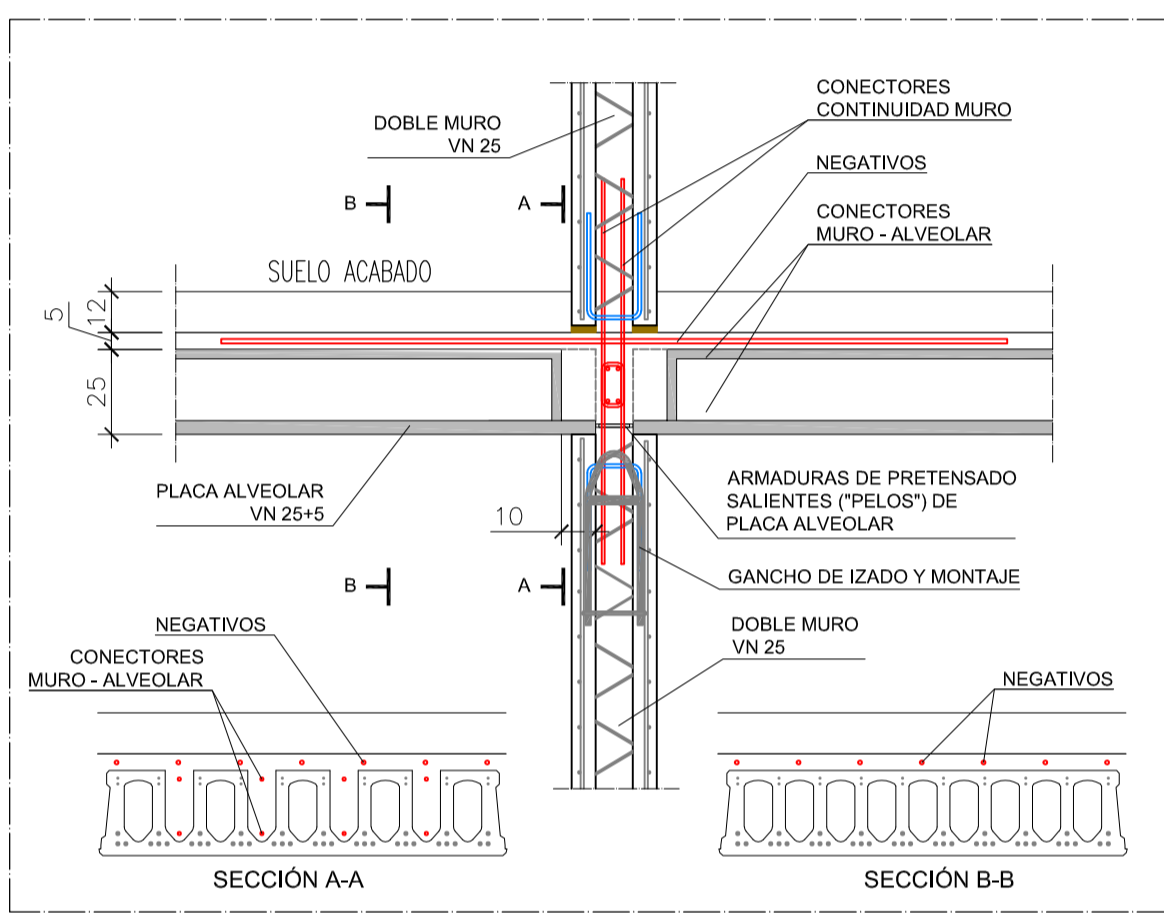

DETALLE 2 (ALZADO):
APOYO DE PLACA ALVEOLAR SOBRE DOBLE
MURO ESTRUCTURAL Y PROLONGACIÓN DE
DOBLE MURO

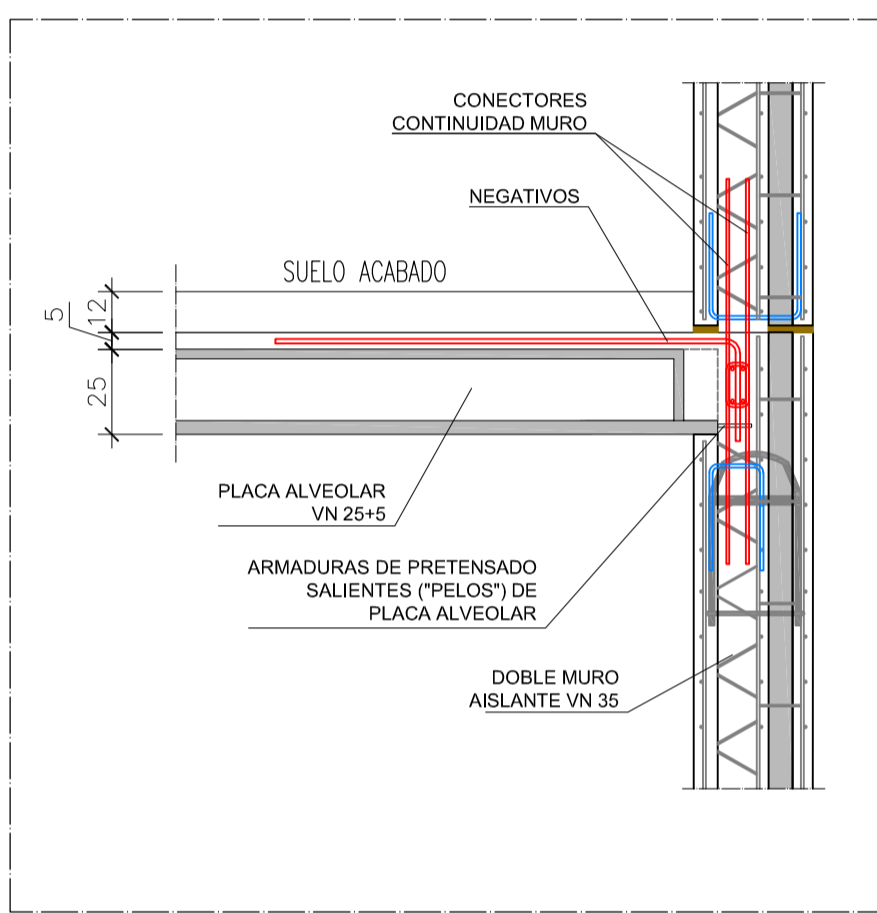

DETALLE 3 (ALZADO):
APOYO DE PLACA ALVEOLAR SOBRE DOBLE
MURO AISLANTE ESTRUCTURAL

DETALLE 4 (PLANTA):
UBICACIÓN DE PLACAS DE FIBROCEMENTO PARA EVITAR
ENCOFRADOS LATERALES EN HUECOS GENERADOS EN
DOBLE MURO PARA PUERTAS Y VENTANAS

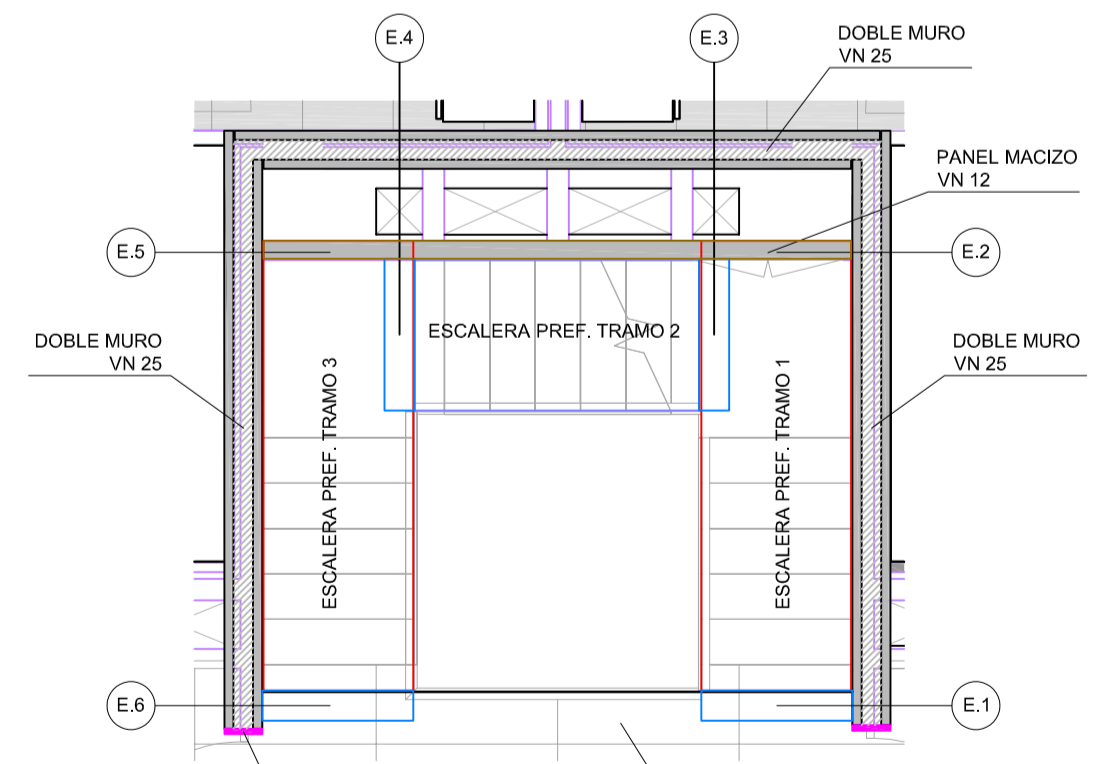
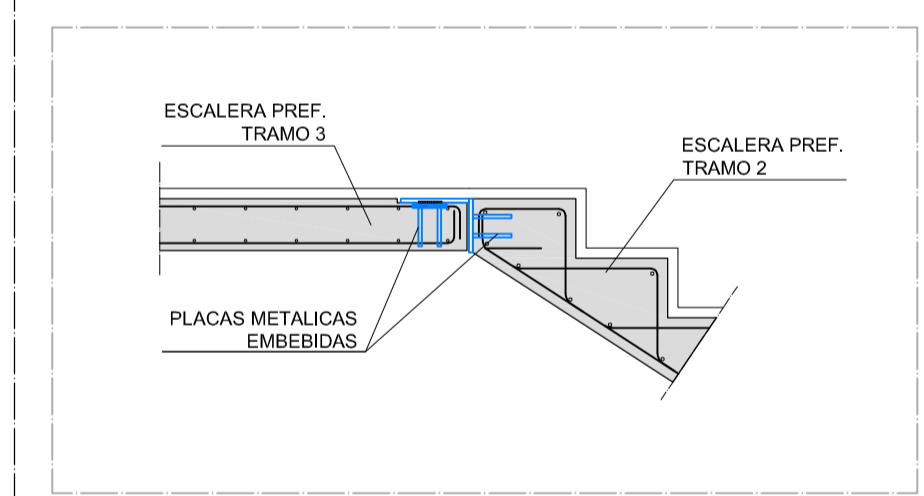

DETALLE 12:
ESCALERAS OFF SITE

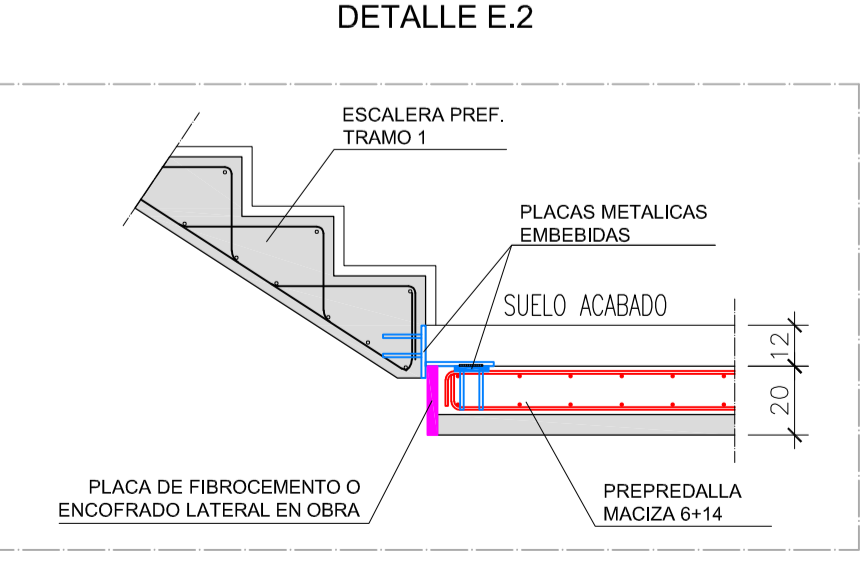
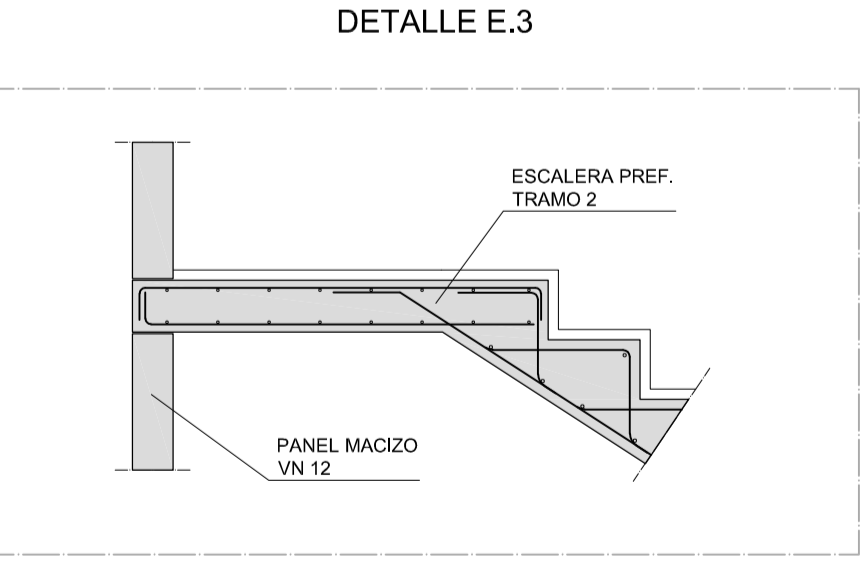
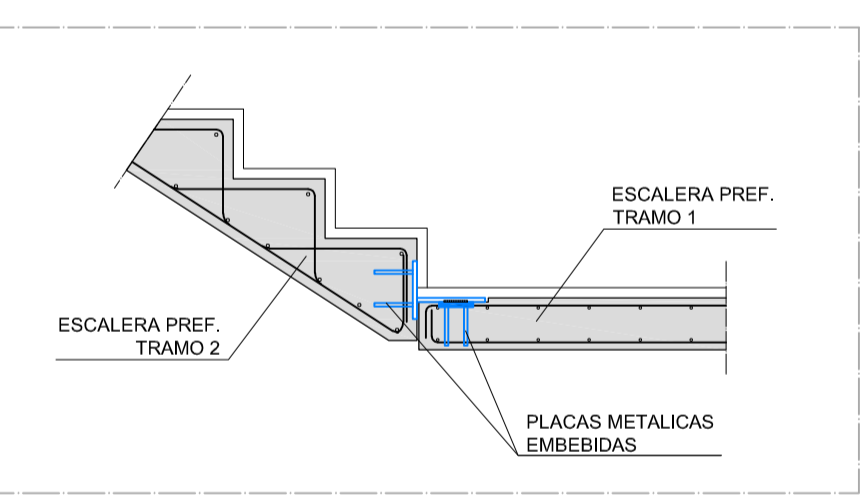

DETALLE E.1

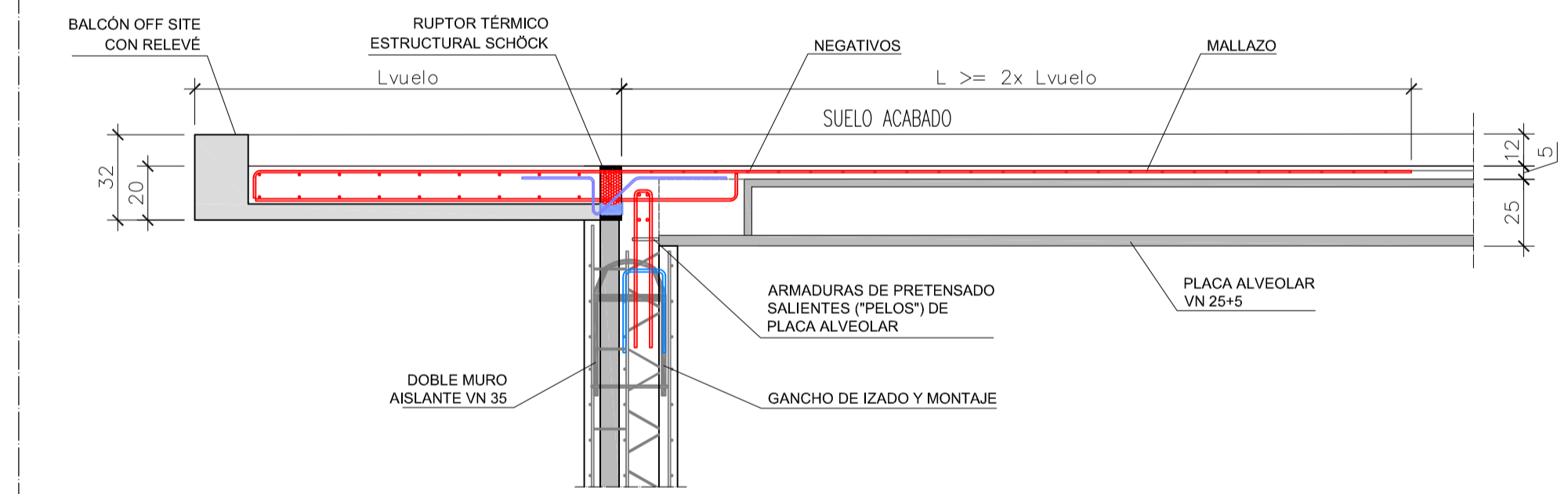

DETALLE 6 (ALZADO):
CONEXIÓN DE BALCÓN OFF SITE A DOBLE
MURO CON AISLANTE

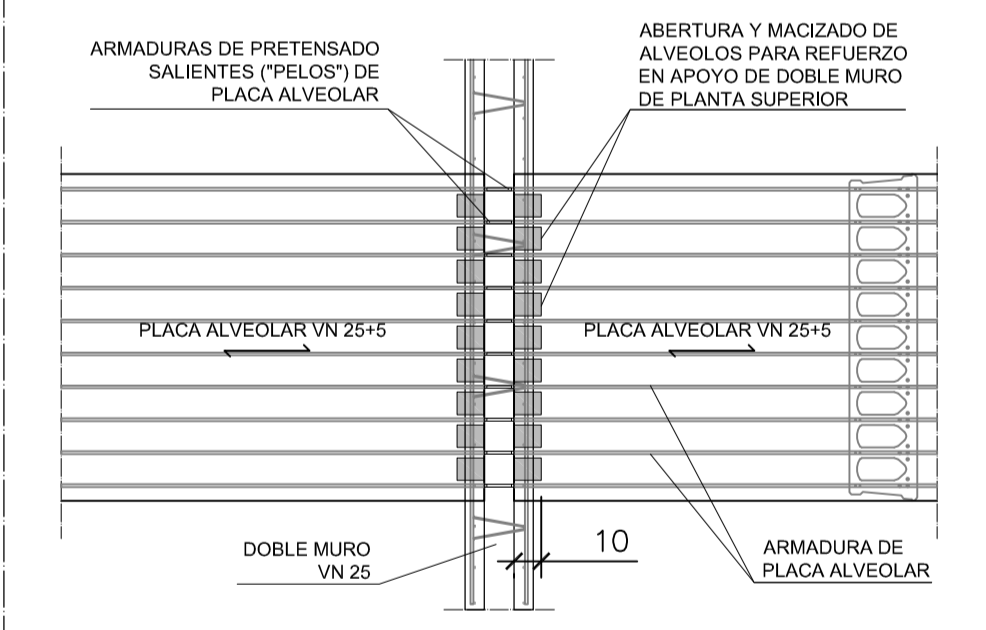

DETALLE 7 (PLANTA):
APOYO DE PLACA ALVEOLAR SOBRE DOBLE MURO
ESTRUCTURAL Y SOBRE VIGA PRETENSADA VN 25x45

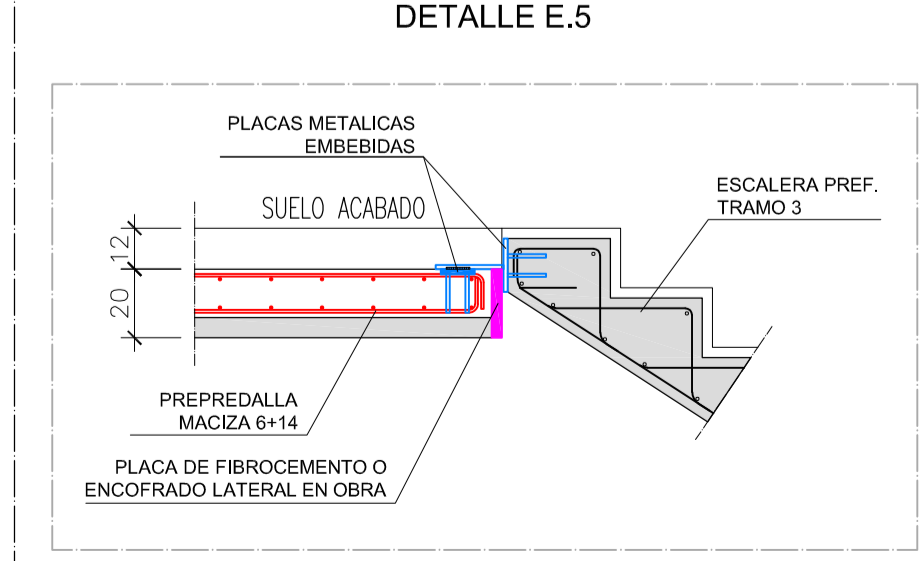
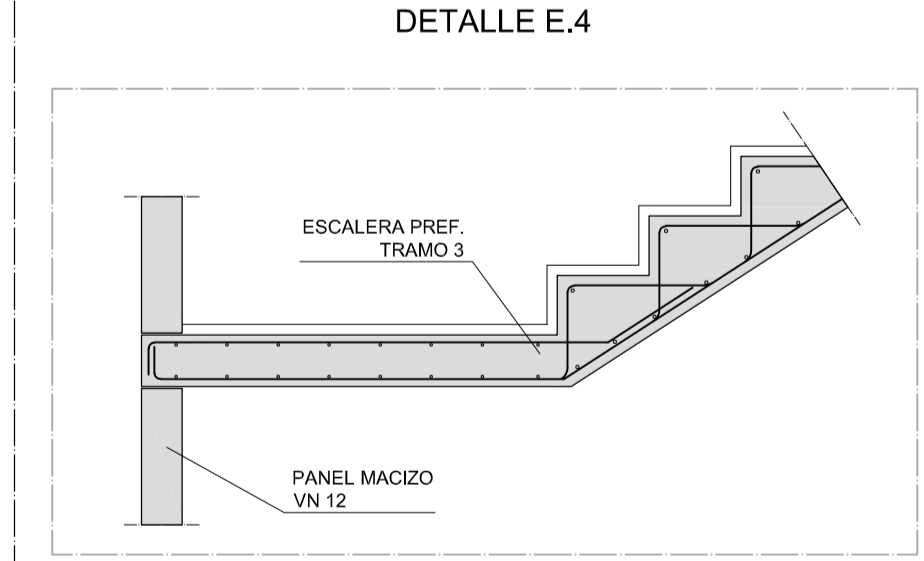

DETALLE E.6

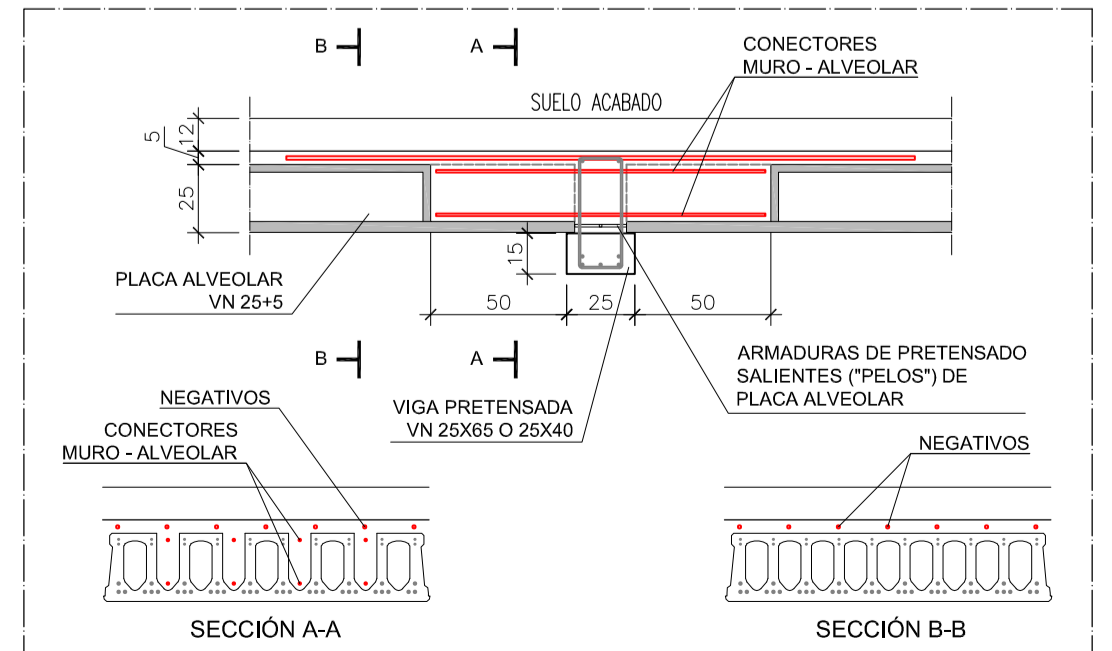

DETALLE 9 (ALZADO):
APOYO DE PLACA ALVEOLAR SOBRE VIGA
PRETENSADA VN 25x65 O 25x40

- LEYENDA**
- DOBLE MURO ESTRUCTURAL PORTANTE
 - VIGA PRETENSADA PREFABRICADA
 - PILAR PREFABRICADO
 - PANEL DE FACHADA VN 10
 - FORJADO DE PLACA ALVEOLAR
 - FORJADO DE PREDALLA MACIZA



Viguetas Navarras, S.L.

C/ Altzutzate, 35 (Polígono de Areta) - HUARTE
Tlf: 948 33 11 11
Email: vna@viguetasnavarras.com



ESTRUCTURA	RESIDENCIA ESTUDIANTES ARROSADIA	
SITUACIÓN	PARCELA M2-B, SECTOR XIX, S-2, ARS-4, PAMPLONA	
ARQUITECTO	VAILLO IRIGARAY & ASOCIADOS SLP	
PROMOTOR	MERKEL II SPAIN SL	
PLANO:	CUBIERTA	NOTA: E-05
FECHA: 16/03/2022	SUSTITUYE AL PLANO:	OBRA N° 220227
DPTO. DE ESTRUCTURAS		ESCALA A1 1/100